



YARD



Doppia Tecnologia effetto tenda da esterno/interno per protezione perimetrali 12 x 2,7 m di copertura
Grado protezione IP54

Funzioni principali

- SmartMask (in attesa di brevetto) Circuito di antimascheramento
- Due livelli di sensibilità selezionabile varco aperto/varco chiuso
- 16 resistenze di fine linea selezionabili per DEOL /TEOL
- Regolazione portata di rivelazione da 6 a 12 metri
- Installabile fino ad una altezza di 3 metri
- Circuito anticollisione microonde
- Pet Immune selezionabile
- Led Off interattivo

Supporto B

Il supporto B ha una angolazione di 3° sul lato B1 per rendere l'apertura dell'IR parallela al perimetro da proteggere, in modo da poter installare il sensore a ridosso del perimetro stesso

Placca A

Copri supporto B

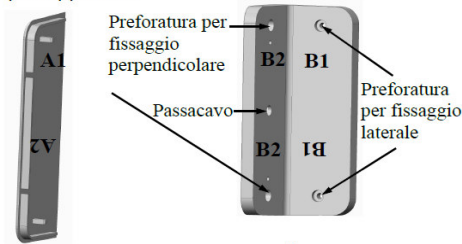

GUIDA ALL'INSTALLAZIONE

Area di rilevazione ■ Infrarosso ■ Microonda

Vista dall'alto installazione a corridoio

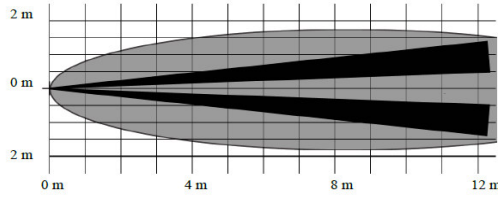

Vista dall'alto con supporto B

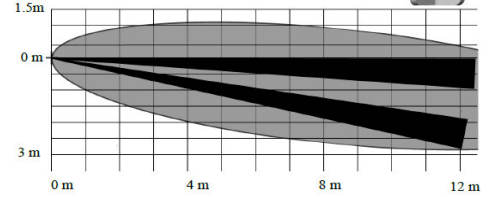

Vista laterale

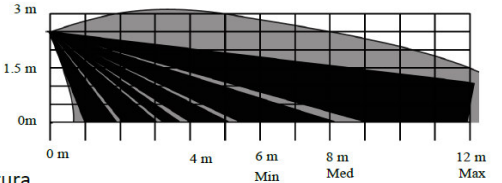

Copricavo F

Copricavo con parapoggia, da usare se non riparato dalla pioggia

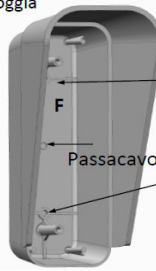

Preforatura fissaggio su supporto B lato B2
Passacavo

Copricavo C

Doppio fondo per passaggio cavo, da usare solo se riparato dalla pioggia, diversamente usare il copricavo F

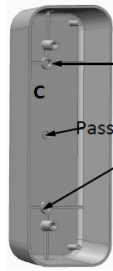

Preforatura fissaggio su supporto B lato B2
Passacavo
Guarnizione
Foro anticondensa

Fondo D

Alloggiamento circuito

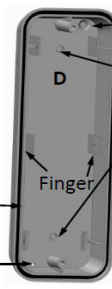

Passacavo
Preforatura fissaggio su copricavo
Finger



L'altezza di installazione ideale è di 2.50 m, con una portata di rilevazione di 12 x 2.7 m, variando l'altezza di installazione la portata di rilevazione diminuisce proporzionalmente. Installare il sensore in modo che non ci siano nelle sue vicinanze oggetti in movimento o che potrebbero muoversi con il vento come alberi o piante.

Se montato in un luogo riparato dalla pioggia si può utilizzare il doppio fondo C, diversamente utilizzare il doppiofondo F con parapoggia.

Se è richiesta un'immunità agli animali (PET) installare il sensore ad un'altezza di 1 metro (vedi Par.Pet)

Il sensore può essere installato direttamente sulla parete da proteggere Fig.1, su una parete perpendicolare al perimetro da proteggere Fig.2 o a protezione corridoio Fig.3.

Il SUPPORTO B presenta una leggera angolazione di 3° in modo da avere il campo di rilevazione all'esterno del perimetro da proteggere come in Fig 1 e Fig 2. Il lato B1 deve essere posizionato tra il sensore e il perimetro, questo permette di poter installare il sensore a ridosso del perimetro stesso.

Installazione su parete da proteggere

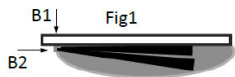

Far scorrere il cavo nel supporto B, fissare il lato B1 sulla parete e chiudere il lato B2 con la placca A

Installazione su parete perpendicolare



Far scorrere il cavo nel supporto B, fissare il lato B2 sulla parete perpendicolare e con B1 dal lato del perimetro da proteggere, chiudere B1 con la placca A.

Installazione a corridoio

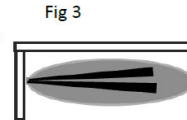

Se richiesta un'installazione a corridoio verificare che ci sia spazio ai lati dell'area fare riferimento al diagramma "Vista dall'alto". Far scorrere il cavo nel capricavo C o F e fissare il copricavo direttamente sulla parete con i tasselli e le due viti grandi.

Fissare il supporto B se richiesto come descritto usando i due tasselli e le due viti grandi, far scorrere il cavo nel copricavo C o F, fissarlo con due viti piccole fornite sul supporto B, far passare il cavo nel Fondo D e fissarlo con le viti sul fondo copricavo (C o F). Attestare il cavo sulla morsetteria dare alimentazione, il sensore si porterà in self test per due minuti (leds alternati) al termine procedere con le regolazioni.

All'accensione il sensore si porterà nella modalità led on per 40 minuti indipendentemente dal settaggio

Installazione PET

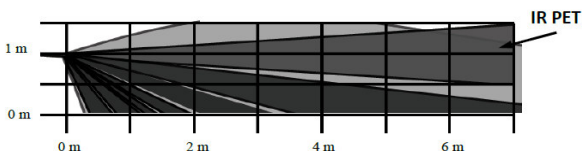

Se è richiesta un'installazione immune agli animali domestici, installare il sensore ad un'altezza di 1 metro e settare il DIP 2 su PET (pos. ON). Si avrà l'allarme soltanto se anche il fascio PET verrà attraversato. Nella modalità PET la portata di rilevazione è ridotta a 6 metri, si rende il sensore eludibile, si raccomanda di non abilitare la funzione MASK.

TEOL- Uscita triplo bilanciamento
 MASK- Uscita antimask NC. In allarme di mascheramento si ha contatto aperto

DEOL- Uscita per doppio bilanciamento
 ALARM- Uscita allarme NC, in allarme si ha contatto aperto.

TAMPER- Uscita Tamper NC, se viene rimosso il frontale si ha contatto aperto
 EOL-Uscita comune per fine linea

SET- Ingresso stato impianto con un +12 V riconosce impianto disinserito

+ 12 - Ingresso alimentazione

Regolazione portata IR-

Far slittare il circuito per regolare la portata dell'IR
 Max 12 m
 Med 8 m
 Min 6 m

TEST CALIBRAZIONE

DIP SWITCH 1 pos OFF (antimask OFF) portata microonda

DIP SWITCH 4 pos OFF (Led Abilitati)

In questa modalità la funzione di **ANTIMASK** è disabilita

Regolazione portata microonda uW

Regolare il trimmer al minimo (portata 4-12 m) portarsi all'estremità dell'area da proteggere, e a LED spenti muoversi perpendicolarmente al sensore e verificare le rilevazioni di uW tramite il LED VERDE. Qualora non si abbia l'accensione del LED aumentare la portata ruotando il trimmer in senso orario, ripetere la prova fino ad ottenere la condizione richiesta.

Verifica copertura Infrarosso (IRP)

Regolare la portata dell'IR facendo slittare il circuito. Min 6 m Med 8m Max 12. Applicare il frontalino e a LEDs spenti muoversi perpendicolarmente al sensore verificando la rilevazione dell'IRP tramite l'accensione del LED GIALLO.

MODALITA' DI RILEVAZIONE

STD DIP 2 IN POS OFF

Modalità di rilevazione standard, si ha l'allarme se entambe le tecnologie rilevano un'intrusione

PET DIP2 IN POS ON

Modalità per rilevazione immune agli animali domestici, il sensore va installato ad un metro di altezza e si avrà l'allarme solo se anche il fascio PET verrà attraversato

SENSIBILITA' STANDARD DIP3 IN POS OFF

Modalità di rilevazione per protezione varchi chiusi con ostacolo che non possono essere attraversati in corsa.

SENSIBILITA' ALTA DIP3 IN POS ON

Modalità di rilevazione per protezione varchi aperti che possono essere attraversati in corsa, la rilevazione è garantita fino ad una distanza di 8 m dal sensore

BILANCIAMENTO DELLE LINEE

Il sensore è corredato di resistenze selezionabili di fine linea per collegamenti con centrali che prevedono il Doppio Bilanciamento (DEOL) o il Triplo Bilanciamento (TEOL).

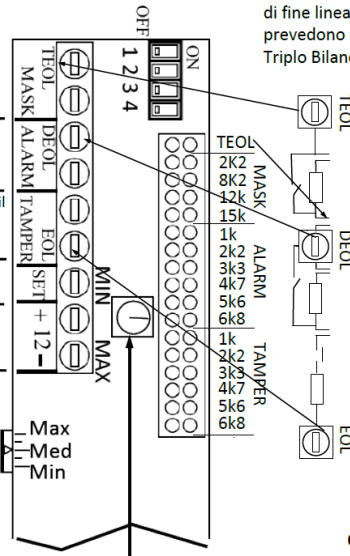

NB: Lasciando i ponticelli aperti come da fabbrica il sensore rimarrà configurato come un qualsiasi sensore con contatti NC

Collegamento DEOL

Doppio bilanciamento selezionare tramite ponticelli le resistenze Tamper (serie) e Allarme Collegare le uscite DEOL e EOL all'ingresso zona della centrale.

Collegamento TEOL

Triplo bilanciamento selezionare tramite ponticelli i valori di resistenza Tamper (serie) Allarme e Mask e ponticellare TEOL. Collegare i morsetti TEOL e EOL all'ingresso zona della centrale.

Collegamento Mask su DEOL

Se la centrale supporta soltanto il Doppio Bilanciamento e si desidera comunque collegare l'antimaskeramento sulla stessa zona procedere come segue: selezionare le resistenze come in DEOL avendo l'accortezza di ponticellare il TEOL e collegare le uscite TEOL e EOL all'ingresso centrale. In caso di allarme di mascheramento si avrà un allarme sabotaggio sulla zona ed il sensore farà lampeggiare contemporaneamente i tre LED

FUNZIONI

ANTIMASK

Rilevazione mascheramento di Microonda:

Qualsiasi oggetto atto a mascherare la uW genera un allarme visualizzato tramite il lampeggio dei LEDs ed inviato in centrale tramite il morsetto MASK. Tale condizione permane fintanto che non viene rimossa la causa che l'ha generata

Rilevazione mascheramento di Infrarosso:

Se la lente viene coperta (foglio di carta, cartoncino, vernice, spray) il sensore si porterà in modalità microonda. Ovvero si avrà l'allarme di intrusione solo con la rilevazione di microonda. Il sensore uscirà da questa modalità con una rilevazione di infrarosso.

ABILITAZIONE dell'ANTIMASK

DIP SWITCH 1 pos ON

L'abilitazione della funzione di antimask è l'ultima operazione da effettuare. All'abilitazione dell'antimask il sensore si porterà nella modalità di self test per 60 sec. Entro questo tempo chiudere il frontalino ed allontanarsi. Il sensore entrerà quindi nella modalità di AUTOCALIBRAZIONE ed effettuerà la calibrazione automatica del livello di antimask. E' importante che durante questa fase niente sia presente nelle immediate vicinanze del sensore al fine di non alterare l'autocalibrazione.

LED OFF DIP SWITCH 4

In posizione ON disattiva le visualizzazioni di rilevazione. Con la linea SET collegata, al disinserimento dell'impianto (linea SET +12 V), il sensore attiverà le visualizzazioni per 30 sec dopo la prima rilevazione.

WALK TEST

Ogni qualvolta che si dà l'alimentazione il sensore si porta in LED ON per 40 minuti indipendentemente dal settaggio. Per dar modo di effettuare il walk test anche in LED OFF

Visualizzazioni LED

Giallo Rilevazione Infrarosso
 Rosso Allarme
 Verde Rilevazione Microonda

Lampeggio dei tre led Allarme Mask

MEMORIE

Con la linea SET collegata, al disinserimento dell'impianto, verrà visualizzato il primo allarme avvenuto, vedi tabella. La memoria verrà resettata all'inserimento dell'impianto. La memoria è ritardata (30 sec) per poter essere utilizzata anche nelle zone temporizzate

Visualizzazioni in stato di memoria

Allarme	Led VERDE	Led ROSSO	Led GIALLO
IRP + uW	Spento	Acceso	Spento
uW	Acceso	Spento	Spento
MASK	Lamp	Acceso	Lamp

DATI DI TARGA

ALIMENTAZIONE	12 Volt +/- 30%
ASSORBIMENTO	MAX 70 mA
ASSORBIMENTO	standby 60mA
MICROONDA strip 8dbm	24.1 GHz
TEMPO DI ALLARME	3 sec
IMMUNITA' RFI 0.1 / 500 MHz	3 V/m
SOLID STATE RELAY	100 mA / 24 V
COVER TAMPER	100 mA / 30 V
TEMP. LAVORO	-10°C / + 55°C
UMIDITA' AMBIENTALE	95%
MTBF TEORICO	98803 ore
GRADO DI PROTEZIONE	IP54



GARANZIA

Il prodotto è garantito 5 anni contro difetti di fabbricazione e malfunzionamenti.



Loqed S.r.l.

Via Alba, 2/19
 70056 MOLFETTA (BA)
 tel. +39 080 2059508
 P.I. 07618960723

info@loqed.it

www.loqed.it